

Stützfüße rund



Lomba, Ø 60 mm

Stützfuß inkl. obere Befestigung, Höhenverstellung und Befestigungsmaterial, Tragkraft ca. 150 kg, kürzbar, höhenverstellbar +30 mm

Ausführung		Bestell-Nr.	exkl. MwSt.	inkl. MwSt.
700 mm	chrom	077000	€ 023,00	€ 027,37
	edelstahlfarbig	077029	€ 026,80	€ 031,89
	weiß	077001	€ 027,30	€ 032,49
	schwarz	077004	€ 027,30	€ 032,49
	mocca	077005	€ 027,30	€ 032,49
	Edelstahl	077041	€ 051,30	€ 061,05
820 mm	chrom	077002	€ 031,50	€ 037,49
	edelstahlfarbig	077030	€ 034,50	€ 041,06
	weiß	077006	€ 034,50	€ 041,06
	schwarz	077020	€ 034,50	€ 041,06
	Edelstahl	077042	€ 056,30	€ 067,00
870 mm	chrom	077003	€ 033,30	€ 039,63
	edelstahlfarbig	077031	€ 037,30	€ 044,39
	weiß	077007	€ 037,30	€ 044,39
	schwarz	077010	€ 037,30	€ 044,39
	Edelstahl	077043	€ 058,80	€ 069,97
1100 mm	chrom	077024	€ 042,30	€ 050,34
	edelstahlfarbig	077032	€ 046,20	€ 054,98
	weiß	077025	€ 046,20	€ 054,98
	schwarz	077026	€ 046,20	€ 054,98
	Edelstahl	077044	€ 067,30	€ 080,09

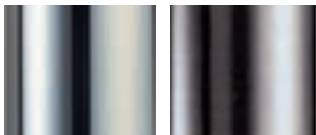

chrom edelstahlfarbig

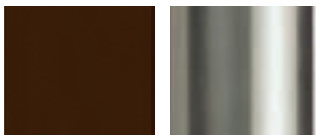

mocca Edelstahl



schwarz ähnlich RAL 9005 weiß ähnlich RAL 9003

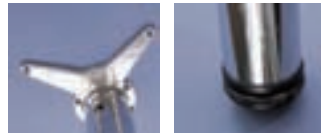

obere Befestigung Höhenverstellung

Ersatzteile

obere Befestigung		077090	€ 007,20	€ 008,57
Höhenverstellung	schwarz	077089	€ 004,40	€ 005,24



Lomba Glas, Ø 60 mm

Stützfuß zum Verkleben an Glas, Tragkraft ca. 150 kg, nicht kürzbar, höhenverstellbar +30 mm

Ausführung		Bestell-Nr.	exkl. MwSt.	inkl. MwSt.
720 mm	chrom	077095	€ 050,20	€ 059,74
	edelstahlfarbig	077096	€ 053,20	€ 063,31

Stützfüße rund



Alida, Ø 60 mm

Stützfuß inkl. oberer Befestigung und Befestigungsmaterial, Tragkraft ca. 150 kg, kürzbar, höhenverstellbar +30 mm

Ausführung		Bestell-Nr.	exkl. MwSt.	inkl. MwSt.
700 mm	Alu geriffelt	077066	€ 037,30	€ 044,39
820 mm	Alu geriffelt	077116	€ 040,80	€ 048,55
870 mm	Alu geriffelt	077117	€ 042,80	€ 050,93
1100 mm	Alu geriffelt	077118	€ 051,80	€ 061,64



Hinweis: Sonderlängen auf Anfrage möglich!

Samba, Ø 60 mm

Stützfuß in hochwertiger Ausführung mit integrierter Höhenverstellung in Metall, Tragkraft ca. 250 kg, nicht kürzbar, höhenverstellbar von -5 bis + 8 mm

Ausführung		Bestell-Nr.	exkl. MwSt.	inkl. MwSt.
720 mm	chrom	076682	€ 075,70	€ 090,08
	edelstahlfarbig	076685	€ 119,80	€ 142,56
820 mm	chrom	076686	€ 081,80	€ 097,34
	edelstahlfarbig	076689	€ 126,00	€ 149,94
870 mm	chrom	076690	€ 084,00	€ 099,96
	edelstahlfarbig	076693	€ 132,60	€ 157,79
1100 mm	chrom	076694	€ 089,10	€ 106,03
	edelstahlfarbig	076697	€ 134,90	€ 160,53



Glasadapter

zum Verkleben an Glas chrom **070070** € 043,40 € 051,65



Hubertus, Ø 60 mm

Stützfuß mit **Hülse**, inkl. oberer Befestigung und Befestigungsmaterial, Tragkraft ca. 150 kg, nicht kürzbar, höhenverstellbar

Ausführung		Bestell-Nr.	exkl. MwSt.	inkl. MwSt.
615-795 mm	chrom	071088	€ 036,80	€ 043,79
	edelstahlfarbig	071096	€ 042,90	€ 051,05
800-980 mm	chrom	071089	€ 039,20	€ 046,65
	edelstahlfarbig	071098	€ 044,80	€ 053,31

Stützfüße rund



Roberto, Ø 60 mm

Stützfuß **mit Rolle und Bremse**, inkl. oberer Befestigung und Befestigungsmaterial, Tragkraft ca. 150 kg, nicht kürzbar, **höhenverstellbar**

Ausführung		Bestell-Nr.	exkl. MwSt.	inkl. MwSt.
700-800 mm	chrom	077122	€ 057,90	€ 068,90
	edelstahlfarbig	077016	€ 060,20	€ 071,64
800-900 mm	chrom	077017	€ 059,00	€ 070,21
	edelstahlfarbig	077018	€ 061,00	€ 072,59
Rolle		schwarz	077109	€ 010,20 € 012,14



Click, Ø 50 mm

Stützfuß **klappbar**, inkl. oberer Befestigung und Befestigungsmaterial, Tragkraft ca. 150 kg, kürzbar, **höhenverstellbar +30 mm**

Ausführung		Bestell-Nr.	exkl. MwSt.	inkl. MwSt.
700 mm	chrom	740420	€ 040,80	€ 048,55
	edelstahlfarbig	740421	€ 042,60	€ 050,69



Lombada, Ø 80 mm

Stützfuß inkl. oberer Befestigung und Befestigungsmaterial, Tragkraft ca. 150 kg, kürzbar, **höhenverstellbar +30 mm**

Ausführung		Bestell-Nr.	exkl. MwSt.	inkl. MwSt.
700 mm	chrom	077011	€ 042,80	€ 050,93
	edelstahlfarbig	077015	€ 045,40	€ 054,03



Lombada Glas, Ø 80 mm

Stützfuß **zum Verkleben an Glas**, Tragkraft ca. 150 kg, nicht kürzbar, **höhenverstellbar +30 mm**

Ausführung		Bestell-Nr.	exkl. MwSt.	inkl. MwSt.
720 mm	chrom	077098	€ 071,50	€ 085,09
	edelstahlfarbig	077099	€ 073,50	€ 087,47

Stützfüße



Hinweis: Sonderlängen auf Anfrage möglich!

Bada, Ø 100 mm

Stützfuß mit integrierter Höhenverstellung in Metall, Befestigungsplatte Ø 170 mm, Tragkraft ca. 250 kg, nicht kürzbar, höhenverstellbar von -5 bis + 8 mm

Ausführung		Bestell-Nr.	exkl. MwSt.	inkl. MwSt.
720 mm	chrom	740092	€ 137,80	€ 163,98
	edelstahlfarbig	740093	€ 167,20	€ 198,97
820 mm	chrom	740095	€ 152,00	€ 180,88
	edelstahlfarbig	740096	€ 179,20	€ 213,25
870 mm	chrom	740098	€ 156,00	€ 185,64
	edelstahlfarbig	740099	€ 185,00	€ 220,15
1100 mm	chrom	740101	€ 169,00	€ 201,11
	edelstahlfarbig	740102	€ 198,00	€ 235,62

Glasadapter

Ø 110 mm Aluminium **740125** € 079,00 € 094,01



► passende Konsole Jumbo siehe Seite 321

Jumbo, 80 x 80 mm

Stützfuß inkl. oberer Befestigung und Befestigungsmaterial, Tragkraft ca. 150 kg, kürzbar, höhenverstellbar +20 mm

Ausführung		Bestell-Nr.	exkl. MwSt.	inkl. MwSt.
700 mm	edelstahlfarbig	077337	€ 168,80	€ 200,87
820 mm	edelstahlfarbig	077338	€ 177,80	€ 211,58
870 mm	edelstahlfarbig	077339	€ 190,80	€ 227,05
1070 mm	edelstahlfarbig	077340	€ 208,90	€ 248,59
1100 mm	edelstahlfarbig	077341	€ 208,90	€ 248,59

Glasbefestigungs-Set

edelstahlfarbig **077331** € 098,80 € 117,57



Hinweis: Sonderlängen auf Anfrage möglich!

Balu, 100 x 100 mm

Stützfuß inkl. oberer Befestigung und Befestigungsmaterial, Tragkraft ca. 250 kg, nicht kürzbar, höhenverstellbar -5 bis +10 mm

Ausführung		Bestell-Nr.	exkl. MwSt.	inkl. MwSt.
700 mm	edelstahlfarbig	070346	€ 198,80	€ 236,57
820 mm	edelstahlfarbig	070347	€ 214,80	€ 255,61
870 mm	edelstahlfarbig	070348	€ 220,80	€ 262,75

Stützfüße eckig

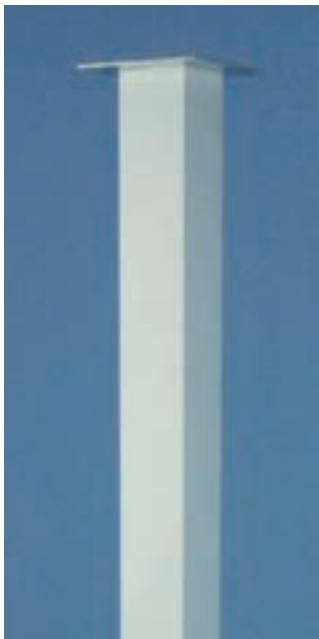

► passende Konsole Capri
siehe Seite 320

Hinweis: zur Befestigung
einer Glasplatte ist ein
Glasadapter notwendig



Capri, 50 x 50 mm

Stützfuß inkl. oberer Befestigung, Tragkraft ca. 150 kg,
nicht kürzbar, höhenverstellbar +10 mm

Ausführung		Bestell-Nr.	exkl. MwSt.	inkl. MwSt.
700 mm	edelstahlfarbig	077175	€ 085,80	€ 102,10
	Edelstahl	077180	€ 108,80	€ 129,47
820 mm	edelstahlfarbig	077176	€ 092,80	€ 110,43
	Edelstahl	077181	€ 118,20	€ 140,66
870 mm	edelstahlfarbig	077177	€ 100,80	€ 119,95
	Edelstahl	077182	€ 125,70	€ 149,58
1070 mm	edelstahlfarbig	077178	€ 117,20	€ 139,47
	Edelstahl	077183	€ 133,90	€ 159,34
1100 mm	edelstahlfarbig	077179	€ 118,20	€ 140,66
	Edelstahl	077184	€ 141,80	€ 168,74

Glasadapter

zum Verkleben an Glas Edelstahl **077185** € 058,40 € 069,50

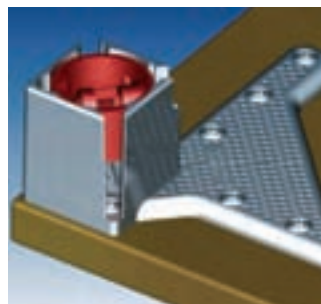

Quadro, 60 x 60 mm

Stützfuß inkl. oberer Befestigung und Befestigungsmaterial,
Tragkraft ca. 150 kg, nicht kürzbar, höhenverstellbar +10 mm

Ausführung		Bestell-Nr.	exkl. MwSt.	inkl. MwSt.
700 mm	chrom	077034	€ 072,20	€ 085,92
	edelstahlfarbig	077033	€ 067,70	€ 080,56



Alberto, 60 x 60 mm

Stützfuß inkl. oberer Befestigung und Befestigungsmaterial,
Tragkraft ca. 150 kg, kürzbar, höhenverstellbar +10 mm

Ausführung		Bestell-Nr.	exkl. MwSt.	inkl. MwSt.
700 mm	alu geriffelt	077083	€ 47,20	€ 056,17

Thekenfuß / TopMotion



Tekla, Ø 45 mm

Thekenfuß inkl. oberer Befestigung und Befestigungsmaterial, Tragkraft ca. 150 kg, nicht kürzbar, höhenverstellbar +10 mm

Ausführung		Bestell-Nr.	exkl. MwSt.	inkl. MwSt.
1055 mm	chrom	070261	€ 156,80	€ 186,59
	Edelstahl	070262	€ 165,50	€ 196,95
1105 mm	chrom	070264	€ 161,20	€ 191,83
	Edelstahl	070265	€ 169,50	€ 201,71

Adapter zum Verkleben an Glas

Ø 90 mm		Bestell-Nr.	exkl. MwSt.	inkl. MwSt.
	chrom	070280	€ 029,00	€ 034,51
	Edelstahl	070281	€ 034,80	€ 041,41

Hinweis: zur Befestigung einer Glasplatte ist ein Glasadapter notwendig!

► passender Möbelfuß Varia auf Seite 316, Konsole Varius auf Seite 318, Abhängung Varietta auf Seite 329



TopMotion

bei jeder Tätigkeit in der Küche im Hand-umdrehen die ideale Tischhöhe für jede Körpergröße



TÜV getestet



Achtung! – ab Januar 2013 Maß- und Modelländerung. Bitte Unterlagen anfordern!

TopMotion

Sitz-Steh-Tisch mit teleskopierbarer oder starrer Wandstrebe, pulverbeschichtet, stufenlos höhenverstellbar von 700-1100 mm (zzgl. Tischplatte) Plattengewicht 18 bis 25 kg, + 30 kg Belastung

Ausführung		Bestell-Nr.	exkl. MwSt.	inkl. MwSt.
teleskopierbar	875-1175 mm	075075	€ 1078,00	€ 1282,82
starr	575 mm	075076	€ 1025,00	€ 1219,75

Hinweis: Tischplatte im Lieferumfang nicht enthalten!

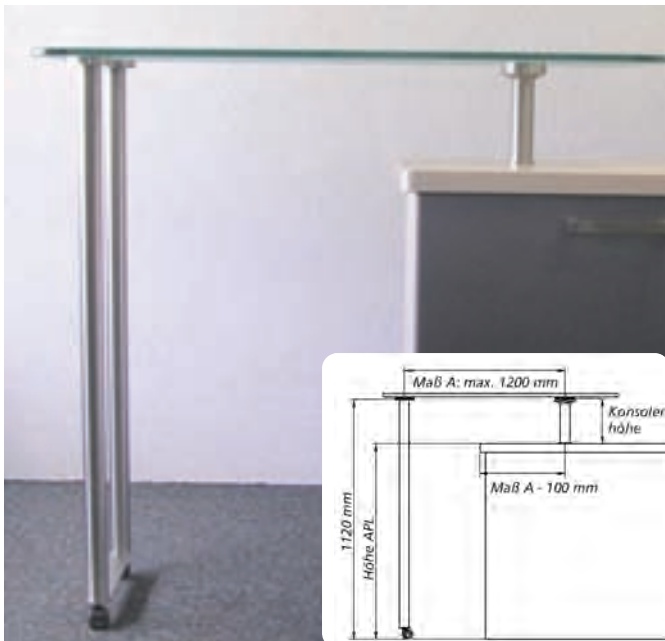

Turn Around Set

Set

Schwenk-Bar für Holz- und Glastheken; bestehend aus: 1 Barkonsole Turn Around Ø 45 mm, Edelstahl, (inkl. Drehadapter); 2 Thekenfüße Ø 45 mm, 1120 mm hoch mit Verbindungsplatte und 2 weichen Rollen mit Stopper, Tragkraft ca. 40 kg (mittig)

Ausführung	Bestell-Nr.	exkl. MwSt.	inkl. MwSt.
160 mm APL 960 mm	070234	€ 342,80	€ 407,93
210 mm APL 910 mm	070231	€ 342,80	€ 407,93
260 mm APL 860 mm	070238	€ 342,80	€ 407,93



Turn Around Glasplatte + Adapter

Set

Sicherheitsglas 15 mm stark mit angeklebtem Glasadapter, Kanten gefast und poliert

Ausführung	Bestell-Nr.	exkl. MwSt.	inkl. MwSt.
1100 x 500 mm Glas satiniert	070232	€ 453,00	€ 539,07

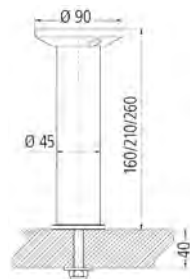

Turn Around, Ø 45 mm + Drehadapter

Set

Barkonsole zum Verschrauben mit montiertem Drehadapter für Schwenksysteme, Tragkraft ca. 40 kg, kürzbar

Ausführung	Bestell-Nr.	exkl. MwSt.	inkl. MwSt.
160 mm Edelstahl	740080	€ 119,80	€ 142,56
210 mm Edelstahl	740081	€ 124,80	€ 148,51
260 mm Edelstahl	740082	€ 128,80	€ 153,72



Hinweis:

Obere Montageplatte abschrauben und durch Drehadapter ersetzen.

Turn Around Drehadapter

Drehadapter zur Kombination mit runden Barkonsolen (Bari, Brindisi, Billie, Varius); auch zur Kombination mit Glasadapter (070281), Höhe 18 mm

Ausführung	Bestell-Nr.	exkl. MwSt.	inkl. MwSt.
Ø 90 mm Edelstahl	070233	€ 104,50	€ 124,36

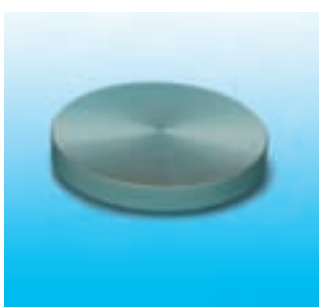

Turn Around Adapter

zum Verkleben an Glas

Ausführung	Bestell-Nr.	exkl. MwSt.	inkl. MwSt.
Ø 90 mm Edelstahl	070281	€ 034,80	€ 041,41

Kufengestelle



Hinweis: Lieferzeit ca. 3 Wochen

Kufengestell für Kücheninsel

Metall, hochglanz verchromt, inkl. Befestigungsmaterial, Tragkraft ca. 250 kg, nicht kürzbar, höhenverstellbar +5 mm

Ausführung	Bestell-Nr.	exkl. MwSt.	inkl. MwSt.
435 mm	chrom 740185	€ 378,00	€ 449,82

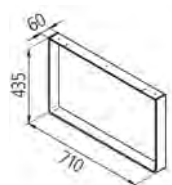

► passende Konsolen siehe Seite 321



Hinweis: Lieferzeit ca. 3 Wochen

Kufengestell für Sideboard

Metall, hochglanz verchromt, inkl. Befestigungsmaterial, Tragkraft ca. 250 kg, nicht kürzbar, höhenverstellbar +5 mm

Ausführung	Bestell-Nr.	exkl. MwSt.	inkl. MwSt.
260 mm	chrom 740186	€ 238,00	€ 283,22
390 mm	chrom 740187	€ 275,00	€ 327,25

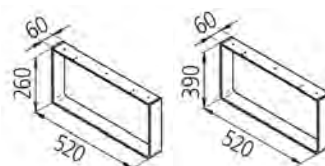

Kufengestelle

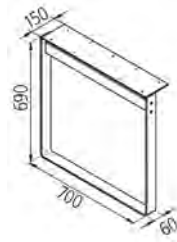

Kufengestell für Tisch

Metall, hochglanz verchromt, mit Querriegel 700 mm und 150 mm breitem Befestigungssteg, inkl. Befestigungsmaterial, Tragkraft ca. 250 kg, nicht kürzbar, höhenverstellbar +5 mm

Ausführung	Bestell-Nr.	exkl. MwSt.	inkl. MwSt.
690 mm	chrom 740184	€ 466,00	€ 554,54

Hinweis: Lieferzeit ca. 3 Wochen

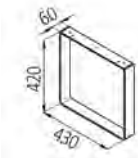

Kufengestell für Bank

Metall, hochglanz verchromt, mit 60 mm breiten Befestigungssteg, inkl. Befestigungsmaterial, Tragkraft ca. 250 kg, nicht kürzbar, höhenverstellbar +5 mm

Ausführung	Bestell-Nr.	exkl. MwSt.	inkl. MwSt.
420 mm	chrom 740183	€ 259,00	€ 308,21

Hinweis: Lieferzeit ca. 3 Wochen

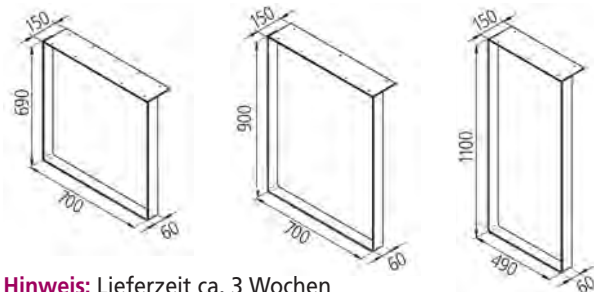

Hinweis: Lieferzeit ca. 3 Wochen

Kufengestell für Ansatzstisch

Metall, hochglanz verchromt, mit 150 mm breitem Befestigungssteg, inkl. Befestigungsmaterial, Tragkraft ca. 250 kg, nicht kürzbar, höhenverstellbar +5 mm

Ausführung	Bestell-Nr.	exkl. MwSt.	inkl. MwSt.
690 mm	chrom 740180	€ 410,00	€ 487,90
900 mm	chrom 740181	€ 522,00	€ 621,18
1100 mm	chrom 740182	€ 540,00	€ 642,60

Befestigungswinkel für Ansatzstisch

zur Befestigung an Tischplatten, Bohrungen (auch für Querriegel) bereits vorgesehen, Metall alufarbig, inkl. Befestigungsmaterial (B x H x T) 600 x 30 x 60 mm

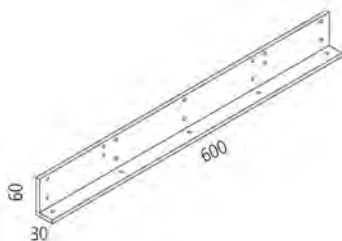

Ausführung	Bestell-Nr.	exkl. MwSt.	inkl. MwSt.
alufarbig	740192	€ 058,00	€ 069,02

Hinweis: Lieferzeit ca. 3 Wochen

Hinweis: zur Traversenlänge addiert sich 2 x die Breite des Befestigungsstegs der jeweiligen Kufengestelle

Quertraverse für Kufengestell

z.B. zur Stabilisierung von Tischplatten, Metall alufarbig (*nur für Anbaulösungen empfohlen)
Set bestehend aus 2 Quertraversen



Hinweis: Lieferzeit ca. 3 Wochen

Ausführung	Bestell-Nr.	exkl. MwSt.	inkl. MwSt.
1469 mm	740188	€ 175,00	€ 208,52
1669 mm	740189	€ 194,00	€ 230,86
1869 mm*	740190	€ 220,00	€ 261,80
2269 mm*	740191	€ 252,00	€ 299,88

Butcher-/Worktable

Hinweis: Lieferzeit ca. 3 Wochen



Butchertable 40

Aluminium-Gestell, Profil 40 x 40 mm, mit 2 freilaufenden und 2 gebremsten Kunststoffrollen, 2 Glaswände satiniert aus Sicherheitsglas, 4 mm stark, 2 Glasböden satiniert, 8 mm stark (wird zerlegt geliefert)



Ausführung

Bestell-Nr. **exkl. MwSt.** inkl. MwSt.

mit Buchenplatte

(H x B x T) 920 x 590 x 590 mm

alufarbig **740611** € 0950,00 € 1130,50
edelstahlfarbig **740610** € 1080,00 € 1285,20

ohne Buchenplatte – Gestell für Holzplatten vorgebohrt

(H x B x T) 880 x 550 x 550 mm

alufarbig **740613** € 0740,00 € 0880,60
edelstahlfarbig **740612** € 0870,00 € 1035,30

Hinweis: Lieferzeit ca. 3 Wochen



Worktable 40

Aluminium-Gestell, Profil 40 x 40 mm, mit 2 freilaufenden und 2 gebremsten Kunststoffrollen, 2 alufarbige Holzplatten (wird zerlegt geliefert)



Ausführung

Bestell-Nr. **exkl. MwSt.** inkl. MwSt.

mit Buchenplatte

(H x B x T) 930 x 940 x 590 mm

alufarbig **740619** € 0920,00 € 1094,80
edelstahlfarbig **740618** € 1070,00 € 1273,30

ohne Buchenplatte – Gestell für Holzplatten vorgebohrt

(H x B x T) 890 x 900 x 550 mm

alufarbig **740621** € 0680,00 € 0809,20
edelstahlfarbig **740620** € 0930,00 € 1106,70

Butcher-/Worktable

Hinweis: Lieferzeit ca. 3 Wochen



Butchertable 80

Aluminium-Gestell, Profil 80 x 80 mm, mit
4 innenliegende Kunststoffrollen,
2 Glaswände satiniert aus Sicherheitsglas, 4 mm stark,
2 Glasböden satiniert, 8 mm stark (wird zerlegt geliefert)



Ausführung

Bestell-Nr. **exkl. MwSt.** inkl. MwSt.

mit Buchenplatte

(H x B x T) 930 x 590 x 590 mm

alufarbig **740615** € 1030,00 € 1225,70
edelstahlfarbig **740614** € 1220,00 € 1451,80

ohne Buchenplatte – Gestell für Holzplatten vorgebohrt

(H x B x T) 890 x 550 x 550 mm

alufarbig **740617** € 0760,00 € 0904,40
edelstahlfarbig **740616** € 0950,00 € 1130,50

Hinweis: Lieferzeit ca. 3 Wochen



Worktable 80

Aluminium-Gestell, Profil 80 x 80 mm,
4 innenliegende Kunststoffrollen, 2 alufarbige Holzplatten
(wird zerlegt geliefert)



Ausführung

Bestell-Nr. **exkl. MwSt.** inkl. MwSt.

mit Buchenplatte

(H x B x T) 820 x 940 x 590 mm

alufarbig **740623** € 0920,00 € 1094,80
edelstahlfarbig **740622** € 1100,00 € 1309,00

ohne Buchenplatte – Gestell für Holzplatten vorgebohrt

(H x B x T) 870 x 900 x 550 mm

alufarbig **740625** € 0680,00 € 0809,20
edelstahlfarbig **740624** € 0860,00 € 1023,40

Möbelfüße



Hinweis:
Bodenplatte wird nicht
fest montiert!

Varia, Ø 45 mm

Möbelfuß inkl. oberer Befestigung und Befestigungsmaterial, Befestigungsplatte Ø 90 mm, Tragkraft ca. 250 kg, nicht kürzbar, höhenverstellbar +10 mm

Ausführung		Bestell-Nr.	exkl. MwSt.	inkl. MwSt.
100 mm	Edelstahl	077315	€ 064,50	€ 076,76
145 mm	chrom	070241	€ 060,50	€ 072,00
	Edelstahl	070242	€ 067,50	€ 080,33
	Aluminium	070316	€ 043,20	€ 051,41
195 mm	chrom	070244	€ 061,50	€ 073,19
	Edelstahl	070245	€ 070,50	€ 083,90
	Aluminium	070317	€ 045,20	€ 053,79



Sveni, Ø 50 mm

Möbelfuß inkl. oberer Befestigung und Befestigungsmaterial, Tragkraft ca. 40 kg, nicht kürzbar, höhenverstellbar +30 mm

Ausführung		Bestell-Nr.	exkl. MwSt.	inkl. MwSt.
100 mm	chrom	077163	€ 012,80	€ 015,23
	edelstahlfarbig	077164	€ 015,80	€ 018,80
150 mm	chrom	077125	€ 013,50	€ 016,07
	edelstahlfarbig	077126	€ 016,20	€ 019,28

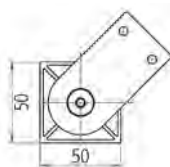

Capri, 50 x 50 mm

Möbelfuß inkl. oberer Befestigung und Befestigungsmaterial, Tragkraft ca. 50 kg, nicht kürzbar, höhenverstellbar +10 mm

Ausführung		Bestell-Nr.	exkl. MwSt.	inkl. MwSt.
100 mm	Aluminium	070375	€ 029,50	€ 035,11
	edelstahlfarbig	070355	€ 032,20	€ 038,32
150 mm	Aluminium	070376	€ 032,50	€ 038,68
	edelstahlfarbig	070356	€ 035,80	€ 042,60
200 mm	Aluminium	070377	€ 035,20	€ 041,89
	edelstahlfarbig	070357	€ 039,20	€ 046,65

Klappbeschlag



Klappbeschlag

Tragkraft ca. 80 kg, verzinkt

Ausführung	Bestell-Nr.	exkl. MwSt.	inkl. MwSt.
ohne Sicherung	740127	€ 049,50	€ 058,91
mit Sicherung	740128	€ 053,50	€ 063,67

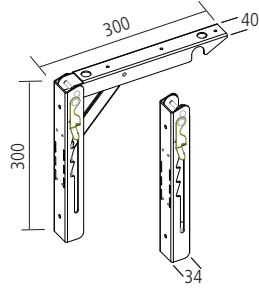

Klappbeschlag-Set

Set

je einmal mit und ohne Sicherung, verzinkt

Ausführung	Bestell-Nr.	exkl. MwSt.	inkl. MwSt.
Set	740129	€ 102,00	€ 121,38





Varius gerade, Ø 45 mm

Barkonsole zum Verschrauben,
Tragkraft ca. 60 kg je Konsolenpaar

Ausführung		Bestell-Nr.	exkl. MwSt.	inkl. MwSt.
145 mm	chrom	070247	€ 068,00	€ 080,92
	Aluminium	070318	€ 067,00	€ 079,73
	Edelstahl	070248	€ 069,80	€ 083,06
195 mm	chrom	070258	€ 074,50	€ 088,66
	Aluminium	070319	€ 075,70	€ 090,08
	Edelstahl	070259	€ 076,80	€ 091,39

Glasadapter zum Verkleben an Glas

Ø 90 mm	chrom	070280	€ 029,00	€ 034,51
	Aluminium	070320	€ 036,50	€ 043,44

Drehadapter Turn Around

Ø 90 mm	Edelstahl	070233	€ 104,50	€ 124,36
---------	-----------	---------------	----------	----------

Hinweis: zur Befestigung einer Glasplatte ist ein Glasadapter notwendig



Bonny gerade, Ø 45 mm

Barkonsole zum Verschrauben, Befestigungsplatte Ø 130 mm,
Tragkraft ca. 75 kg je Konsolenpaar

Ausführung		Bestell-Nr.	exkl. MwSt.	inkl. MwSt.
150 mm	chrom	070197	€ 050,80	€ 060,45
	edelstahlfarbig	070198	€ 075,20	€ 089,49
170 mm	chrom	070194	€ 051,80	€ 061,64
	edelstahlfarbig	070195	€ 076,20	€ 090,68
220 mm	chrom	070191	€ 052,80	€ 062,83
	edelstahlfarbig	070192	€ 077,20	€ 091,87



Glasadapter

zum Verkleben an Glas	chrom	070070	€ 043,40	€ 051,65
-----------------------	-------	---------------	----------	----------

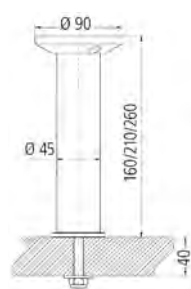

Turn Around, Ø 45 mm + Drehadapter

Set

Barkonsole zum Verschrauben mit montiertem Drehadapter
für Schwenksysteme, Tragkraft ca. 40 kg, kürzbar

Ausführung		Bestell-Nr.	exkl. MwSt.	inkl. MwSt.
160 mm	Edelstahl	740080	€ 119,80	€ 142,56
210 mm	Edelstahl	740081	€ 124,80	€ 148,51
260 mm	Edelstahl	740082	€ 128,80	€ 153,27

Glasadapter

zum Verkleben an Glas	Edelstahl	070281	€ 034,80	€ 041,41
-----------------------	-----------	---------------	----------	----------

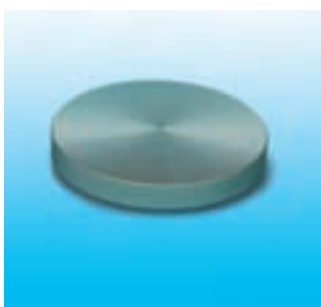



Hinweis: zur Befestigung einer Glasplatte ist ein Glasadapter notwendig

Billie gerade, Ø 50 mm

Barkonsole zum Verschrauben,
Tragkraft ca. 60 kg je Konsolenpaar

Ausführung		Bestell-Nr.	exkl. MwSt.	inkl. MwSt.
170 mm	chrom	070397	€ 060,90	€ 072,47
	chrom matt	070396	€ 061,90	€ 073,66
	Edelstahl	070398	€ 080,90	€ 096,27
230 mm	chrom	070144	€ 063,50	€ 075,57
	chrom matt	070143	€ 065,80	€ 078,30
	Edelstahl	070145	€ 086,80	€ 103,29

Glasadapter zum Verkleben an Glas

Ø 90 mm	chrom	070280	€ 029,00	€ 034,51
	chrom matt	070279	€ 029,00	€ 034,51
	Edelstahl	070281	€ 034,80	€ 041,41

Drehadapter Turn Around

Ø 90 mm	Edelstahl	070233	€ 104,50	€ 124,36
---------	-----------	---------------	----------	----------



Barain gerade, Ø 50 mm

Barkonsole zum Verschrauben, kürzbar bis 100 mm,
Tragkraft ca. 15 kg je Konsolenpaar

Ausführung		Bestell-Nr.	exkl. MwSt.	inkl. MwSt.
200 mm	chrom	075551	€ 071,50	€ 085,09
	chrom matt	075616	€ 076,20	€ 090,68
	edelstahlfarbig	070378	€ 076,20	€ 090,68



Barain gerade Glas, Ø 50 mm

Barkonsole zum Verkleben an Glas, kürzbar bis 100 mm,
Tragkraft ca. 15 kg je Konsolenpaar

Ausführung		Bestell-Nr.	exkl. MwSt.	inkl. MwSt.
200 mm	chrom	075553	€ 089,50	€ 106,51
	chrom matt	075618	€ 092,50	€ 110,08
	edelstahlfarbig	070379	€ 092,50	€ 110,08



Bonny gerade, Ø 60 mm

Barkonsole zum Verschrauben, Befestigungsplatte Ø 130 mm,
Tragkraft ca. 75 kg je Konsolenpaar

Ausführung		Bestell-Nr.	exkl. MwSt.	inkl. MwSt.
150 mm	chrom	075630	€ 054,90	€ 065,33
	edelstahlfarbig	075631	€ 076,80	€ 091,39
170 mm	chrom	070183	€ 054,90	€ 065,33
	edelstahlfarbig	070184	€ 076,80	€ 091,39
220 mm	chrom	070091	€ 054,90	€ 065,33
	edelstahlfarbig	070092	€ 076,80	€ 091,39

Glasadapter

zum Verkleben an Glas	chrom	070070	€ 043,40	€ 051,65
-----------------------	-------	---------------	----------	----------





Capri gerade, 50 x 50 mm

Barkonsole zum Verschrauben,
Tragkraft ca. 40 kg je Konsolenpaar

Ausführung		Bestell-Nr.	exkl. MwSt.	inkl. MwSt.
170 mm	Aluminium	077205	€ 031,80	€ 037,84
	edelstahlfarbig	077208	€ 032,80	€ 039,03
	Edelstahl	077187	€ 065,20	€ 077,59
190 mm	Aluminium	077206	€ 032,90	€ 039,15
	edelstahlfarbig	077209	€ 033,90	€ 040,34
	Edelstahl	077188	€ 067,60	€ 080,44
210 mm	Edelstahl	077189	€ 070,30	€ 083,66
230 mm	Aluminium	077207	€ 035,80	€ 042,60
	edelstahlfarbig	077210	€ 036,80	€ 043,79



Capri gerade Glas, 50 x 50 mm

Barkonsole zum Verkleben an Glas,
Tragkraft ca. 40 kg je Konsolenpaar

Ausführung		Bestell-Nr.	exkl. MwSt.	inkl. MwSt.
170 mm	Aluminium	077199	€ 086,80	€ 103,29
	edelstahlfarbig	077202	€ 087,80	€ 104,48
	Edelstahl	077300	€ 125,50	€ 149,35
190 mm	Aluminium	077200	€ 087,50	€ 104,13
	edelstahlfarbig	077203	€ 088,50	€ 105,32
	Edelstahl	077301	€ 127,80	€ 152,08
210 mm	Edelstahl	077302	€ 130,20	€ 154,94
230 mm	Aluminium	077201	€ 090,50	€ 107,70
	edelstahlfarbig	077204	€ 091,50	€ 108,89

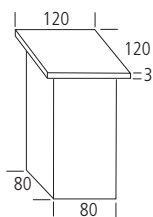

Jumbo gerade, 80 x 80 mm

Barkonsole mit Befestigungsplatte, kürzbar, Aluminiumprofil edelstahlfarbig, Tragkraft ca. 60 kg je Konsolenpaar bei 900 mm max. Konsolenabstand

Ausführung		Bestell-Nr.	exkl. MwSt.	inkl. MwSt.
170 mm	edelstahlfarbig	740061	€ 099,80	€ 118,76
230 mm	edelstahlfarbig	740083	€ 105,80	€ 125,90

Glasbefestigungs-Set

Höhe +3 mm	edelstahlfarbig	077331	€ 098,80	€ 117,57
------------	-----------------	---------------	----------	----------

► passender Stützfuß Jumbo siehe Seite 308

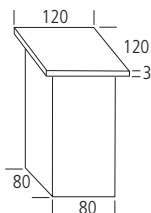

Jumbo Powerstation

Barkonsole mit Schuko-Steckdosen, Aluminiumprofil edelstahlfarbig, nicht kürzbar, Tragkraft ca. 60 kg je Konsolenpaar bei 900 mm max. Konsolenabstand, 1,5 m Anschlussleitung mit Aderendhülsen, Anschluss durch die Arbeitsplatte

Ausführung		Bestell-Nr.	exkl. MwSt.	inkl. MwSt.
Höhe 170 mm	mit 1 Steckdose	740060	€ 189,00	€ 224,91
Höhe 230 mm	mit 2 Steckdosen	740084	€ 202,80	€ 241,33
	mit schweizer Steckdose 	740085	€ 246,00	€ 292,74

Glasbefestigungs-Set

Höhe + 3 mm	edelstahlfarbig	077331	€ 098,80	€ 117,57
-------------	-----------------	---------------	----------	----------

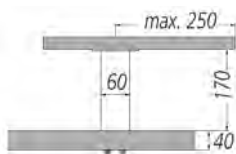

Korfu gerade, 60 x 10 mm

Barkonsole zum Verschrauben, 60 x 10 mm, nicht kürzbar, Tragkraft ca. 60 kg je Konsolenpaar

neu

Ausführung		Bestell-Nr.	exkl. MwSt.	inkl. MwSt.
170 mm	chrom	740740	€ 072,00	€ 085,68
	Edelstahl	740741	€ 081,00	€ 096,39

Glasadapter zum Verkleben an Glas

Edelstahl	Ø 50 mm	740744	€ 033,00	€ 039,27
	50 x 50 mm	740745	€ 056,00	€ 066,64

► passend zu Kufengestell siehe Seite 312



Hinweis: zur Befestigung einer Glasplatte ist ein Glasadapter notwendig

Billie schräg, Ø 35 mm

Barkonsole zum Verschrauben, Neigung 30°,
Tragkraft ca. 60 kg je Konsolenpaar

Ausführung		Bestell-Nr.	exkl. MwSt.	inkl. MwSt.
170 mm	chrom	070394	€ 087,00	€ 103,53
	chrom matt	070393	€ 088,00	€ 104,72
	Edelstahl	070395	€ 106,00	€ 126,14
230 mm	chrom	070277	€ 090,00	€ 107,10
	chrom matt	070276	€ 091,50	€ 108,89
	Edelstahl	070278	€ 108,00	€ 128,52

Glasadapter zum Verkleben an Glas

Ø 90 mm	chrom	070280	€ 029,00	€ 034,51
	chrom matt	070279	€ 029,00	€ 034,51
	Edelstahl	070281	€ 034,80	€ 041,41

Drehadapter Turn Around

Ø 90 mm	Edelstahl	070233	€ 104,50	€ 124,36
---------	-----------	---------------	----------	----------

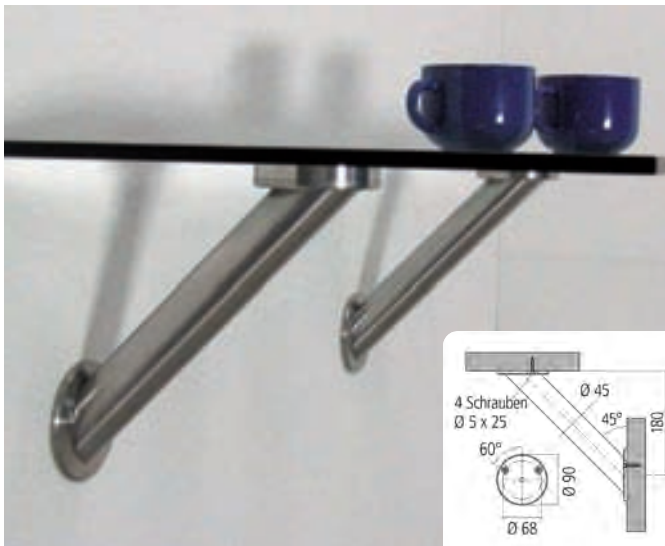

Hinweis: zur Befestigung einer Glasplatte ist ein Glasadapter notwendig

Brindisi, Ø 45 mm

Barkonsole zum Verschrauben, Neigung 45°,
Tragkraft ca. 40 kg je Konsolenpaar

Ausführung		Bestell-Nr.	exkl. MwSt.	inkl. MwSt.
180 mm	chrom	070368	€ 073,80	€ 087,82
	chrom matt	070369	€ 076,20	€ 090,68
	Edelstahl	070384	€ 091,50	€ 108,89

Glasadapter zum Verkleben an Glas

Ø 90 mm	chrom	070280	€ 029,00	€ 034,51
	chrom matt	070279	€ 029,00	€ 034,51
	Edelstahl	070281	€ 034,80	€ 041,41

Drehadapter Turn Around

Ø 90 mm	Edelstahl	070233	€ 104,50	€ 124,36
---------	-----------	---------------	----------	----------



Hinweis: zur Befestigung einer Glasplatte ist ein Glasadapter notwendig

Bari schräg, Ø 45 mm

Barkonsole zum Verschrauben, Neigung 30°,
Befestigungsplatte Ø 88 mm, Tragkraft ca. 40 kg je Konsolenpaar

Ausführung		Bestell-Nr.	exkl. MwSt.	inkl. MwSt.
170 mm	chrom	070364	€ 068,00	€ 080,92
	Aluminium	070360	€ 074,90	€ 089,13
	Edelstahl	070362	€ 087,00	€ 103,53
210 mm	chrom	070365	€ 074,00	€ 088,06
	Aluminium	070361	€ 088,00	€ 104,72
	Edelstahl	070363	€ 089,20	€ 106,15

Glasadapter zum Verkleben an Glas

Ø 90 mm	chrom	070280	€ 029,00	€ 034,51
	Aluminium	070320	€ 036,50	€ 043,44
	Edelstahl	070281	€ 034,80	€ 041,41

Drehadapter Turn Around

Ø 90 mm	Edelstahl	070233	€ 104,50	€ 124,36
---------	-----------	---------------	----------	----------



Bonny schräg, Ø 45 mm

Barkonsole zum Verschrauben, Neigung 30°, Befestigungsplatte Ø 110 mm, Tragkraft ca. 75 kg je Konsolenpaar

Ausführung		Bestell-Nr.	exkl. MwSt.	inkl. MwSt.
170 mm	chrom	070188	€ 052,30	€ 062,24
	edelstahlfarbig	070189	€ 080,80	€ 096,15
	alufarbig	070190	€ 047,30	€ 056,29
210 mm	chrom	070073	€ 052,30	€ 062,24
	edelstahlfarbig	070074	€ 080,80	€ 096,15
	alufarbig	070017	€ 047,30	€ 056,29



Glasadapter

zum Verkleben an Glas chrom **070070** € 043,40 € 051,65



Barain schräg, Ø 50 mm

Barkonsole zum Verschrauben, Neigung 20°, kürzbar bis 100 mm, Tragkraft ca. 30 kg je Konsolenpaar

Ausführung		Bestell-Nr.	exkl. MwSt.	inkl. MwSt.
200 mm	chrom	075552	€ 079,90	€ 095,08
	chrom matt	075617	€ 082,90	€ 098,65
	edelstahlfarbig	070388	€ 082,90	€ 098,65



Barain schräg Glas, Ø 50 mm

Barkonsole zum Verkleben an Glas, Neigung 20°, kürzbar bis 100 mm, Tragkraft ca. 30 kg je Konsolenpaar

Ausführung		Bestell-Nr.	exkl. MwSt.	inkl. MwSt.
200 mm	chrom	075554	€ 098,30	€ 116,98
	chrom matt	075619	€ 099,80	€ 118,76
	edelstahlfarbig	070389	€ 099,80	€ 118,76

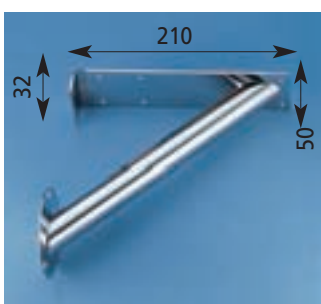

Anton Ø 30 mm

Wandkonsole, Trägerelement 210 x 50 mm, Tragkraft ca. 30 kg je Konsolenpaar

Ausführung		Bestell-Nr.	exkl. MwSt.	inkl. MwSt.
220 mm	chrom	070066	€ 085,80	€ 102,10
	edelstahlfarbig	070067	€ 122,80	€ 146,13



Capri schräg, 50 x 50 mm

Barkonsole zum Verschrauben,
Tragkraft ca. 40 kg je Konsolenpaar

Ausführung		Bestell-Nr.	exkl. MwSt.	inkl. MwSt.
170 mm	Aluminium	077196	€ 078,20	€ 093,06
	edelstahlfarbig	077193	€ 079,20	€ 094,25
	Edelstahl	077190	€ 091,90	€ 109,36
190 mm	Aluminium	077197	€ 080,80	€ 096,15
	edelstahlfarbig	077194	€ 081,80	€ 097,34
	Edelstahl	077191	€ 097,80	€ 116,38
210 mm	Edelstahl	077192	€ 099,80	€ 118,76
230 mm	Aluminium	077198	€ 082,60	€ 098,29
	edelstahlfarbig	077195	€ 083,60	€ 099,48



Capri schräg Glas, 50 x 50 mm

Barkonsole zum Verkleben an Glas,
Tragkraft ca. 40 kg je Konsolenpaar

Ausführung		Bestell-Nr.	exkl. MwSt.	inkl. MwSt.
170 mm	Aluminium	077303	€ 116,90	€ 139,11
	edelstahlfarbig	077306	€ 117,90	€ 140,30
	Edelstahl	077309	€ 133,80	€ 159,22
190 mm	Aluminium	077304	€ 120,80	€ 143,75
	edelstahlfarbig	077307	€ 121,80	€ 144,94
	Edelstahl	077310	€ 139,20	€ 165,65
210 mm	Edelstahl	077311	€ 141,20	€ 168,03
230 mm	Aluminium	077305	€ 121,80	€ 144,94
	edelstahlfarbig	077308	€ 122,80	€ 146,13

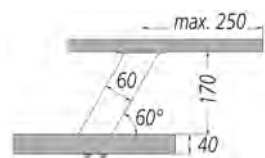

Korfu schräg, 60 x 10 mm

Barkonsole zum Verschrauben, 60 x 10 mm, nicht kürzbar,
Tragkraft ca. 60 kg je Konsolenpaar

Ausführung		Bestell-Nr.	exkl. MwSt.	inkl. MwSt.
170 mm	chrom	740742	€ 077,00	€ 091,63
	Edelstahl	740743	€ 085,00	€ 101,15

Glasadapter zum Verkleben an Glas

Edelstahl	Ø 50 mm	740744	€ 033,00	€ 039,27
	50 x 50 mm	740745	€ 056,00	€ 066,64

► passend zu Kufengestell siehe Seite 312

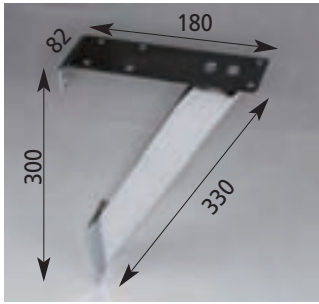

Winni

Wandkonsole, Trägerelement 180 x 50 mm,
Tragkraft ca. 50 kg je Konsolenpaar

Ausführung	Bestell-Nr.	exkl. MwSt.	inkl. MwSt.
300 mm chrom	070044	€ 085,80	€ 102,10
weiß	070045	€ 058,80	€ 069,97
alufarbig	070018	€ 047,90	€ 057,00

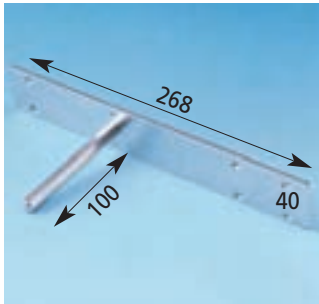

Walter

Barplatten-Konsole z.B. für hochgebaute Rückwände,
Trägerelement 268 x 40 mm, Sechskantlänge 100 mm,
Tragkraft ca. 30 kg

Ausführung	Bestell-Nr.	exkl. MwSt.	inkl. MwSt.
alufarbig	070035	€ 023,50	€ 027,97

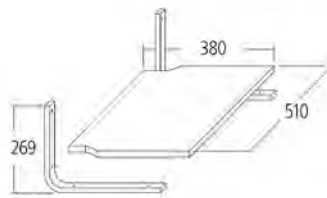
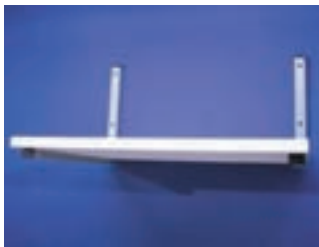

Universal-Gerätehalter

Halterung alufarbig (347 x 264 mm), Tragkraft bis 30 kg,
Geräteplatte beidseitig Melamin (380 x 510 x 20 mm), Vorder-
kante PVC, inkl. Befestigungsmaterial

Ausführung Platte	Bestell-Nr.	exkl. MwSt.	inkl. MwSt.
weiß	075655	€ 094,00	€ 111,86
anthrazit	075656	€ 094,00	€ 111,86



Glasplatte für runde Konsolen

mit aufgeklebten Glasadptern,
passend zu **Brindisi, Bari, Billie und Varius**;
Glas klar, 12 mm stark

► passende Konsolen
siehe Seite 319/322

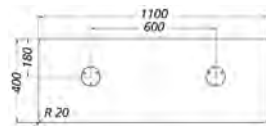

Ausführung	Bestell-Nr.	exkl. MwSt.	inkl. MwSt.
für runde Barkonsolen	740087	€ 386,00	€ 459,34



Glasplatte für eckige Konsolen

mit aufgeklebten Glasadptern,
passend zu **Capri gerade/schräg**;
Glas klar, 12 mm stark

► passende Konsolen
siehe Seite 320/331

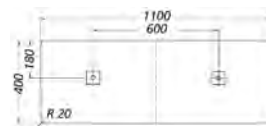

Ausführung	Bestell-Nr.	exkl. MwSt.	inkl. MwSt.
für eckige Barkonsolen	740088	€ 406,00	€ 483,14

Regalbodenhalter



Nova Regalbodenhalter

Preis pro Stück

Ø 12 mm, für Glasplatten bis 200 mm Tiefe,
Tragkraft ca. 85 kg pro m² bei gleichmäßig verteilter Last,
max. Trägerabstand 700 mm, Neigungs- und Höhenverstellung,
inkl. Befestigungsmaterial

Ausführung		Bestell-Nr.	exkl. MwSt.	inkl. MwSt.
Wandbefestigung	chrom	070284	€ 025,30	€ 030,11
	chrom matt	070282	€ 025,30	€ 030,11
	Edelstahl	077759	€ 022,90	€ 027,25
Paneelbefestigung	chrom	070288	€ 025,30	€ 030,11
	chrom matt	070286	€ 025,30	€ 030,11
	Edelstahl	077761	€ 022,90	€ 027,25



Nova Glasplatte

Glasstärke 8 mm, Kanten poliert

Ausführung		Bestell-Nr.	exkl. MwSt.	inkl. MwSt.
Glas klar	280 x 200 mm	070266	€ 021,40	€ 025,47
	380 x 200 mm	070267	€ 023,60	€ 028,08
	430 x 200 mm	070268	€ 024,50	€ 029,16
	480 x 200 mm	070269	€ 026,90	€ 032,01
	580 x 200 mm	070270	€ 028,40	€ 033,80
	880 x 200 mm	070359	€ 041,90	€ 049,86
Glas satiniert	280 x 200 mm	070450	€ 028,80	€ 034,27
	380 x 200 mm	070451	€ 034,00	€ 040,46
	430 x 200 mm	070452	€ 036,30	€ 043,20
	480 x 200 mm	070453	€ 038,40	€ 045,70
	580 x 200 mm	070454	€ 043,20	€ 051,41
	880 x 200 mm	070455	€ 061,80	€ 073,54



Giotto groß

Preis pro Stück

Regalbodenhalter für Plattenstärke von 3 bis max. 30 mm,
Tragkraft ca. 18 kg bei einem Regalboden von 210 x 800 mm,
Breite 50/80 mm, Tiefe 25/45 mm

Ausführung		Bestell-Nr.	exkl. MwSt.	inkl. MwSt.
chrom		074898	€ 013,20	€ 015,71
edelstahlfarbig		074896	€ 015,90	€ 018,92



Giotto klein

Preis pro Stück

Regalbodenhalter für Plattenstärke von 3 bis max. 10 mm,
Tragkraft ca. 10 kg bei einem Regalboden von 160 x 600 mm,
Breite 35/50 mm, Tiefe 20/30 mm

Ausführung		Bestell-Nr.	exkl. MwSt.	inkl. MwSt.
chrom		074899	€ 009,80	€ 011,66
edelstahlfarbig		074897	€ 010,90	€ 012,97

Regalbodenhalter



Erba Preis pro Stück

Regalbodenhalter für Plattenstärke bis 26 mm,
(B x H x T) 37 x max. 78 x 40 mm, Zinkdruckguss,
Auflagekappe aus Kunststoff, Tragkraft je Träger ca. 12 kg

Ausführung	Bestell-Nr.	exkl. MwSt.	inkl. MwSt.
chrom	740195	€ 019,80	€ 023,56
edelstahlfarbig	740196	€ 019,80	€ 023,56



Notte Preis pro Stück

Regalbodenhalter für Plattenstärke bis 6 mm,
(B x H x T) 13 x 14 x 24 mm, Zinkdruckguss,
Kunststoff-Feststellschraube, Tragkraft je Träger ca. 8 kg

Ausführung	Bestell-Nr.	exkl. MwSt.	inkl. MwSt.
chrom	740197	€ 017,60	€ 020,94
edelstahlfarbig	740198	€ 024,40	€ 029,04



Tabeta Preis pro Stück

Regalbodenhalter für Plattenstärke bis 7 mm,
(B x H x T) 50 x 23 x 25 mm, Zinkdruckguss,
Kunststoff-Feststellschraube, Tragkraft je Träger ca. 12 kg

Ausführung	Bestell-Nr.	exkl. MwSt.	inkl. MwSt.
chrom	740215	€ 023,60	€ 028,08
edelstahlfarbig	740216	€ 031,40	€ 037,37



Atrio Preis pro Stück

Regalbodenhalter für Plattenstärke bis 60 mm,
(B x H x T) 18 x 178 x 100 mm, Zinkdruckguss,
Auflagekappe aus Kunststoff, Tragkraft je Träger ca. 28 kg

Ausführung	Bestell-Nr.	exkl. MwSt.	inkl. MwSt.
chrom	740217	€ 027,90	€ 033,20



Eterno Preis pro Stück

Regalbodenhalter für Plattenstärke bis 26 mm,
(B x H x T) 30 x max. 112 x 40 mm, Zinkdruckguss,
Auflagekappe aus Kunststoff, Tragkraft je Träger ca. 12 kg

Ausführung	Bestell-Nr.	exkl. MwSt.	inkl. MwSt.
chrom	740218	€ 038,30	€ 045,58
edelstahlfarbig	740219	€ 031,60	€ 037,60

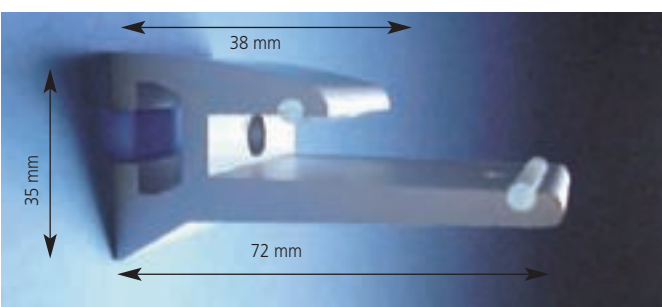

Profil Preis pro Stück

Regalbodenhalter für Plattenstärke 8 mm,
Tragkraft je Träger ca. 8 kg

Ausführung	Bestell-Nr.	exkl. MwSt.	inkl. MwSt.
Wandbefestigung alufarbig	070109	€ 015,20	€ 018,09

Abhängesysteme



Skyline



Abhängesystem zur Verwendung mit einem Boden bis max. 35 mm Stärke, Tragkraft ca. 10 kg je Rohr, **inkl. Befestigungs-Set** für Deckenmontage mit 10 mm Höhenausgleich **Preis pro Stück**

Ausführung		Bestell-Nr.	exkl. MwSt.	inkl. MwSt.
Ø 16 mm				
500 mm	chrom	740116	€ 046,90	€ 055,81
	edelstahlfarbig	740118	€ 048,30	€ 057,48
1000 mm	chrom	740119	€ 050,80	€ 060,45
	edelstahlfarbig	740121	€ 053,50	€ 063,67
Ø 25 mm				
500 mm	chrom	077361	€ 065,20	€ 077,59
	edelstahlfarbig	077367	€ 067,20	€ 079,97
750 mm	chrom	077362	€ 070,30	€ 083,66
	edelstahlfarbig	077368	€ 072,80	€ 086,63
1000 mm	chrom	077363	€ 072,60	€ 086,39
	edelstahlfarbig	077369	€ 074,90	€ 089,13

Befestigungsatz für zusätzliche Böden

Ø 16 mm	chrom	740113	€ 019,50	€ 023,21
	edelstahlfarbig	740115	€ 019,50	€ 023,21
Ø 25 mm	chrom	071074	€ 019,90	€ 023,68
	edelstahlfarbig	070334	€ 019,90	€ 023,68

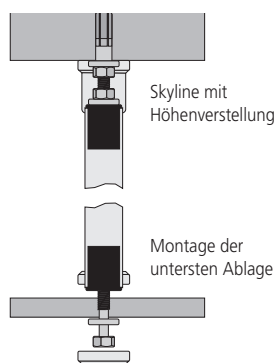

Bohrung Decke Ø 10 mm
Lochbohrung Ø 9 mm

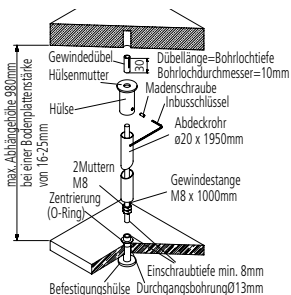
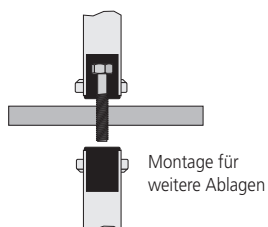

Variabel Ø 20 mm

Preis pro Stück

Abhängerrohr inkl. Befestigungsmaterial, kürzbar, Tragkraft ca. 25 kg

Ausführung		Bestell-Nr.	exkl. MwSt.	inkl. MwSt.
500 mm	chrom	070079	€ 045,70	€ 054,38
	edelstahlfarbig	070080	€ 061,80	€ 073,54
1000 mm	chrom	070083	€ 051,20	€ 060,93
	edelstahlfarbig	070084	€ 073,40	€ 087,35

Abhängesysteme

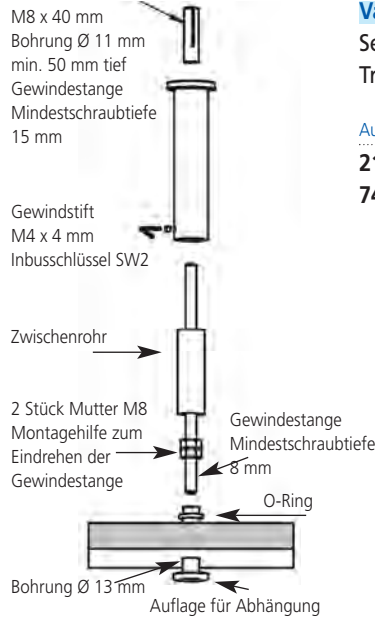
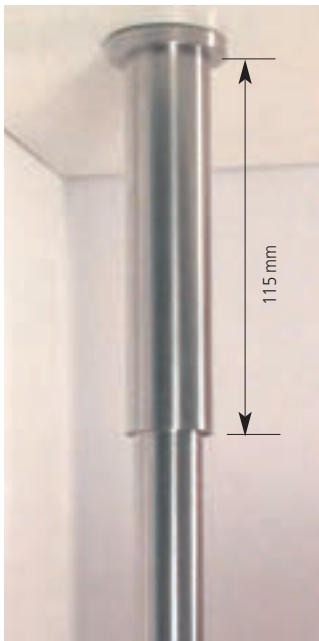

Varietta Ø 20/25 mm

Preis pro Stück

Seilabhängung für starke Böden, kürzbar,
Tragkraft ca. 30 kg pro Dübel (1000 Newton pro Dübel)

Ausführung		Bestell-Nr.	exkl. MwSt.	inkl. MwSt.
210 mm	Edelstahl	070306	€ 073,50	€ 087,47
740 mm	Edelstahl	070307	€ 090,80	€ 108,05

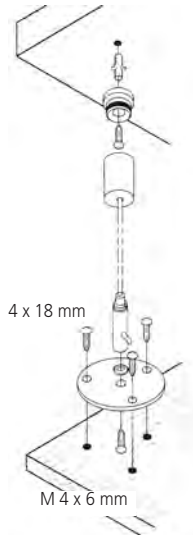

Mary

Preis pro Stück

Seilabhängung für Bödenstärke bis 25 mm,
Bohrung Ø 5 mm, kürzbar, Tragkraft ca. 20 kg

Ausführung		Bestell-Nr.	exkl. MwSt.	inkl. MwSt.
1000 mm	chrom	076698	€ 022,50	€ 026,78
2000 mm	chrom	076692	€ 023,50	€ 027,97



Posilock Set

Set

Set best. aus 2 Seilabhängungen, 6 Bodenplatten und
2 Gelenkstücken, Seilstärke 2 mm, kürzbar, Tragkraft ca. 25 kg

Ausführung		Bestell-Nr.	exkl. MwSt.	inkl. MwSt.
1200 mm		076699	€ 089,00	€ 105,91



Malin

Preis pro Stück

Seilabhängung für Bödenstärke bis 20 mm,
Bohrung Ø 8 mm, kürzbar, Tragkraft ca. 10 kg

Ausführung		Bestell-Nr.	exkl. MwSt.	inkl. MwSt.
1000 mm	chrom	076681	€ 018,60	€ 022,13
2000 mm	chrom	076691	€ 020,90	€ 024,87

Schwenkarmsystem



Das Schwenkarmsystem Waltzing

wertet als exclusives Accessoire jede Küche auf.
Die Kombination von matt verchromtem Stahl und Glas sticht sofort ins Auge.

Auch die Montage einer Trägerplatte aus Holz ist möglich.
Zur Befestigung einer Glasplatte ist die Montage eines zusätzlichen Glasadapters notwendig. Dieser ist bei den von uns angebotenen Glasplatten bereits aufgeklebt.

Tragkraft max. 10 kg



Waltzing Arbeitsplatte

Schwenkarmsystem

Ausführung	Bestell-Nr.	exkl. MwSt.	inkl. MwSt.
chrom matt	070380	€ 280,00	€ 333,20

Glasadapter

Ø 90 mm	chrom matt	070279	€ 029,00	€ 034,51
---------	------------	---------------	----------	----------

Glasplatte

Sicherheitsglas 10 mm stark, mit aufgeklebtem Glasadapter

Ø 400 mm	Glas klar	070382	€ 164,00	€ 195,16
	Glas satiniert	070383	€ 189,00	€ 224,91



Waltzing Wand

Schwenkarmsystem

Ausführung	Bestell-Nr.	exkl. MwSt.	inkl. MwSt.
chrom matt	070381	€ 280,00	€ 333,20

Glasadapter

Ø 90 mm	chrom matt	070279	€ 029,00	€ 034,51
---------	------------	---------------	----------	----------

Glasplatte

Sicherheitsglas 10 mm stark, mit aufgeklebtem Glasadapter

Ø 400 mm	Glas klar	070382	€ 164,00	€ 195,16
	Glas satiniert	070383	€ 189,00	€ 224,91

